

traxone:cue

AN OSRAM BUSINESS

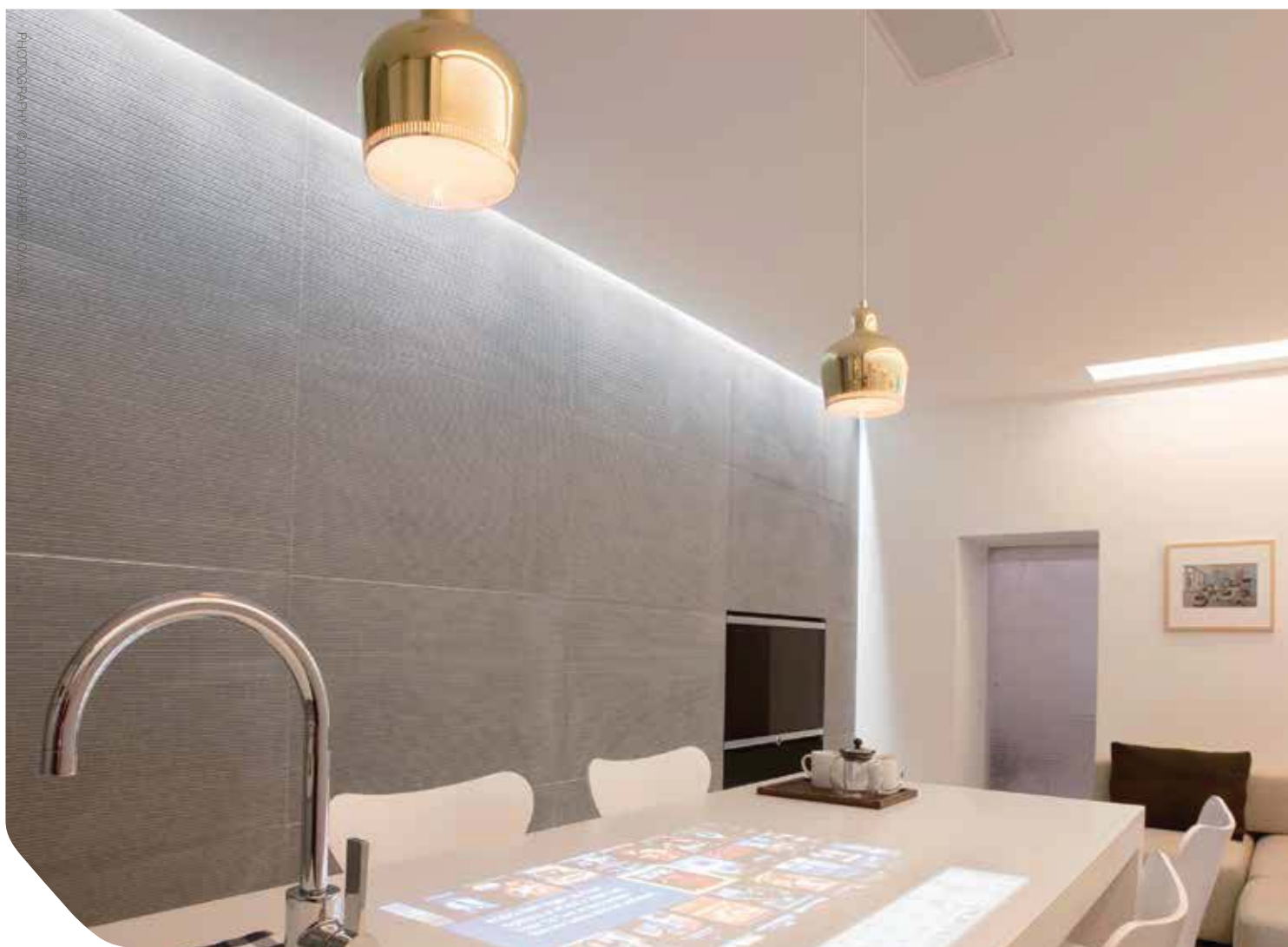

Cove Light AC HE

Simple. Très faible consommation d'énergie. Luminaire LED économique.

Alimenté directement sur secteur, le Cove Light AC HE constitue une solution de luminaire LED linéaire hautement efficace sur le plan énergétique et extrêmement économique, qui vient compléter la famille de produits Ambiance et Accentuation.

Avec une efficacité de 56 à 65 lumens par watt sur toute la gamme, le Cove Light AC HE consomme 3,1 watts par appareil, et est idéal pour l'éclairage de corniche et la mise en lumière des niches dans des applications du type architectural, résidentiel, hôtellerie et commerces.

FLEXIBILITÉ Des LED haute efficacité permettent d'obtenir trois températures de couleur différentes allant de teintes apaisantes de blanc chaud (2700 K, 3000 K) à des teintes de blanc neutre (4000 K). Un axe de rotation de 180° (+/- 90°) permet une orientation de la lumière en toute flexibilité par pas de 5°.









SIMPLICITÉ L'alimentation sur tension secteur évite de recourir à des alimentations externes et permet une connexion bout-à-bout pour une installation en toute simplicité de lignes lumineuses jusqu'à 90 mètres de long.

INNOVATION Discret, compact et avec un faisceau extensif 120° x 120. Hautement efficace sur le plan énergétique (56 - 65 lumens par watt sur toute la gamme).

Alimenté sur secteur et doté d'un système de câblage Plug 'n Play, le Cove Light AC HE se dispense d'une alimentation externe ou d'un câblage complexe, permettant une installation en toute simplicité sur de grandes longueurs. Disponible en trois températures de couleur allant d'une teinte chaude de 2700 K à une teinte neutre de 4000 K, le Cove Light AC HE est doté d'un axe de rotation de 180° verrouillable par pas de 5° pour une orientation de la lumière en toute flexibilité. Avec 56 à 65 lumens par watt et une consommation de 3,1 watts par appareil, ce luminaire LED linéaire est extrêmement efficace.

Le Cove Light AC HE constitue une solution idéale pour une vaste palette d'applications d'éclairage d'ambiance.

Caractéristiques techniques et options

ANGLE D'OUVERTURE			
COULEUR	 2700K Blanc chaud	 3000K Blanc chaud	 4000K Blanc neutre
ENVIRONNEMENT	 Intérieur		
SPECIFICATIONS TECHNIQUES	TEMP. DE COUL.:	2700 K, 3000 K, 4000 K	
	IRC:	85RA	
	FLUX LUMINEUX:	185 LM - 215 LM	
	EFFICACITÉ LUMINEUSE :	56 LM/W - 65 LM/W	
	CONSO. ÉLECTRIQUE :	MAX. 3.5W	
	TEMP. DE FONCTIONNEMENT :	0°C à 40°C	
	FACTEUR DE PUISSANCE :	> 0.9	
		 	

Cove Light AC HE

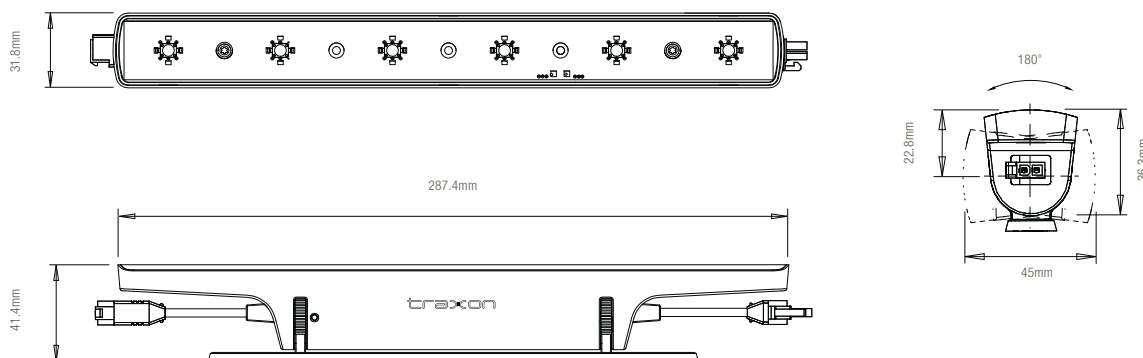

Désignation	EAN
COVELIGHT AC HE3,4W 2700K 120X120	4006584774722
COVELIGHT AC HE3,4W 3000K 120X120	4006584774753
COVELIGHT AC HE3,4W 4000K 120X120	4006584774784
Accessoires de câblage communs	
COVE AC CABLE ALIMENTATION 3M	4006584793617
COVE AC CABLE INTERCONNEXION 1M	4006584793624